

Sattelscheiben 24,0/8,4/10

Artikelnummer: 300019314



Technische Daten

Attribut	Wert
Farbe	schwarz
Gewicht	4,53 g
Material	PA 6
RoHS	RoHS-konform
Ursprungsland	Deutschland
Zolltarifnummer	39269097
Außendurchmesser	24,0 mm
Höhe	10 mm
Lochdurchmesser	8,4 mm
Rohrdurchmesser	24,0 mm

Zeichnung und Maßtabelle

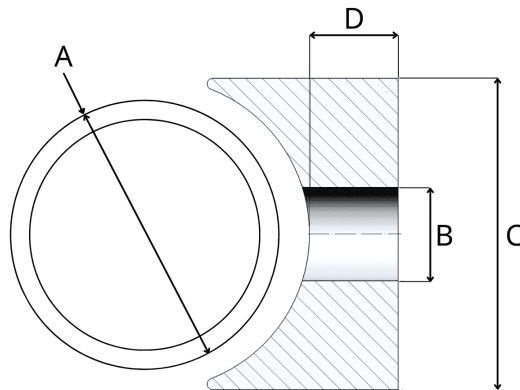

Attribut	Wert
A	24,0 mm
B	8,4 mm
C	24,0 mm
D	10,0 mm



Scannen Sie den QR-Code, um weitere Artikel in dieser Kategorie zu entdecken.

Für eine individuelle Beratung freuen wir uns über Ihre E-Mail an sales@emico.com oder telefonisch unter +49 9621 67545-0.

Die Angaben in diesem Dokument erfolgen nach bestem Wissen, jedoch ohne Gewähr. Änderungen und Irrtümer sind vorbehalten.